

markizy

# FLOOR COVERING



# SPIIS TREŚCI

## 03 Poznaj markę

## 04 Markizy

- 04 Classic
- 06 Premium
- 08 Deluxe
- 10 Deluxe Plus
- 12 Prime

## 14 Podsumowanie

### Skontaktuj się z Nami!

tel: +48 509 710 509  
trade@focusgarden.com  
www.gutroof.com

Gutroof Sp. z o.o.  
Bolesława Krzywoustego 3  
61-144 Poznań, Polska

# POZNAJ MARKĘ

## Architektura ogrodowa tworzona z pasją.

Gutroof to marka, która na nowo definiuje przestrzeń zewnętrzną. Łączymy elegancję z innowacyjnością, tworząc pergole i markizy, które harmonijnie uzupełniają projekt architektoniczny. Od lat wyznaczamy nowe standardy w branży, stale ulepszając nasze produkty, aby były jeszcze piękniejsze, trwalsze i bardziej funkcjonalne.

Doskonałość jest naszą filozofią. Kładziemy nacisk na wyjątkowe rzemiosło, dbałość o szczegóły i technologie, które przekształcają tarasy i ogrody w miejsca o niezrównanym komforcie i spokoju. Z nami przestrzeń zewnętrzna staje się prawdziwymi oazami relaksu i luksusu.



Z Gutroof tworzysz przestrzeń, które podnoszą wartość każdej inwestycji. Nasze rozwiązania to gwarancja jakości, estetyki i funkcjonalności docenianej przez najbardziej wymagających partnerów biznesowych.

**Gutroof**

Marka wybierana przez tych, którzy cenią jakość, oryginalność i styl na najwyższym poziomie.

# CLASSIC

odporność na wiatr  
klasa 1

Markiza Classic to połączenie solidnej konstrukcji i ponadczasowego wzornictwa.

Stworzona z myślą o codziennym komforcie, błyskawicznie tworzy przyjemną strefę cienia na tarasie lub balkonie. Proste linie, dopracowane detale i trwałe materiały sprawiają, że nie tylko skutecznie chroni przed słońcem, ale także przez lata zachowuje elegancki wygląd. Idealna dla tych, którzy cenią klasykę i funkcjonalność w jednym.

 Solidna baza, płynna praca

 Tkanina 280 g/m<sup>2</sup> z powłoką PU

 Regulacja kąta nachylenia

 Prosta, niezawodna obsługa

 Ponadczasowe wykończenia kolorystyczne

 Rozmiary, które łatwo dopasować do przestrzeni



300x250



SZARY  
SKU 004446



SZARO-BIAŁY  
SKU 004445



BIAŁO-SZARY  
SKU 004447



BEŻOWY  
SKU 004448



BIAŁO-TAUPE  
SKU 004449



MULTIKOLOR  
SKU 004450

400x300



SZARY  
SKU 004452



SZARO-BIAŁY  
SKU 004451



BIAŁO-SZARY  
SKU 004453



BEŻOWY  
SKU 004454



BIAŁO-TAUPE  
SKU 004456



MULTIKOLOR  
SKU 004457

450x300



SZARY  
SKU 005325



SZARO-BIAŁY  
SKU 005324



BIAŁO-SZARY  
SKU 005326

500x300



SZARY  
SKU 005331



SZARO-BIAŁY  
SKU 005329



BIAŁO-SZARY  
SKU 005330

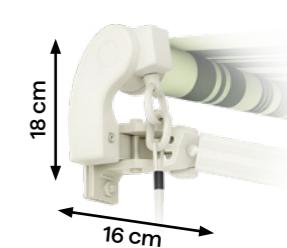
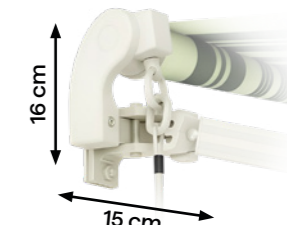



# PREMIUM

odporność na wiatr  
klasa 1

Premium to seria dla tych, którzy zwracają uwagę na detale przy zachowaniu wysokiej funkcjonalności.

Minimalistyczna forma, ukryte elementy montażowe, spójna kolorystyka – wszystko zaprojektowane tak, by markiza była integralną częścią nowoczesnej architektury. Dyskretnie wbudowana półkasetka zabezpiecza poszycie przed zabrudzeniami i wilgocią, jednocześnie podkreślając czystą linię konstrukcji. W zależności od potrzeb, seria Premium oferuje wariant ręczny – obsługiwany korbą lub elektryczny – z pilotem. Oba zapewniają niezawodne działanie i płynną obsługę.

 Półkasetka chroniąca poszycie

 Tkanina 280 g/m<sup>2</sup> z powłoką PU

 Regulacja kąta nachylenia

 Stabilna konstrukcja: stalowy dźwąg skrętny + aluminiowe ramiona

 Dwa warianty obsługi: korbą lub napęd elektryczny

 Rozmiary i kolory dopasowane do przestrzeni



PREMIUM

400×300



SZARY  
SKU 005333



SZARO-BIAŁY  
SKU 005332

450×300



SZARY  
SKU 005335



SZARO-BIAŁY  
SKU 005334

PREMIUM AUTOMATIC

400×300



SZARY  
SKU 005337



SZARO-BIAŁY  
SKU 005336

450×300



SZARY  
SKU 005339



SZARO-BIAŁY  
SKU 005338

500×300



SZARY  
SKU 005341



SZARO-BIAŁY  
SKU 005340

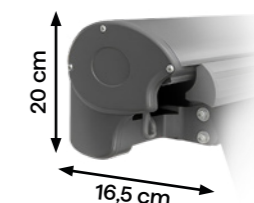

# DELUXE

odporność na wiatr  
klasa 2

Została zaprojektowana z myślą o nowoczesnych przestrzeniach, w których liczy się precyzja formy i bezobstęgowy komfort.

Zamknięta w pełnej kasecie konstrukcja chroni poszycie i jego mechanizm, a przy tym tworzy spójną, minimalistyczną bryłę dopasowaną do współczesnej architektury. Markizy z serii Deluxe idealnie sprawdzą się jako zadaszenie nowoczesnej przestrzeni tarasowej, nie zaburzając jej komponentów. Zintegrowana kaseca osłania materiał przed warunkami atmosferycznymi i pozwala zachować czystą, geometryczną formę konstrukcji.

✓ Pełna kaseca – wraz z minimalistyczną estetyką

☂ Tkanina premium: ochrona UV i przed deszczem

↙ Płynna regulacja nachylenia poszycia

🔇 Cicha, płynna praca mechanizmu

📱 Napęd automatyczny i wygodny pilot

💡 Wersja z LED – zapewnia komfort po zmroku



## DELUXE AUTOMATIC

400×300



SZARY  
SKU 005345

450×300



SZARY  
SKU 005347

500×300



SZARY  
SKU 005349

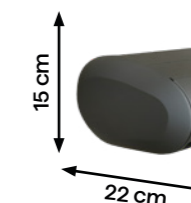

## DELUXE AUTOMATIC + LED

400×300



SZARY  
SKU 005346

450×300



SZARY  
SKU 005348

500×300



SZARY  
SKU 005350

# DELUXE PLUS

odporność na wiatr  
klasa 2

Deluxe Plus to markiza, która tworzy komfortową przestrzeń o każdej porze – również po zmroku.

Nowoczesna forma, zintegrowane oświetlenie LED i starannie dobrane wykończenia tworzą całość, która przyciąga uwagę, ale nie dominuje nad otoczeniem. To rozwiązanie dla przestrzeni, w których liczy się nie tylko ochrona, ale również dopracowany detal.

Deluxe Plus dobrze wpisuje się zarówno w przydomowe tarasy, jak i w przestrzenie usługowe, takie jak nowoczesne ogródki restauracyjne.

✓ Aluminiowa kasetka o kompaktowej formie

☂ Tkanina z powłoką PU, odporna na wilgoć i UV

✕ Solidna konstrukcja

💡 Zdalne sterowanie i oświetlenie LED

📏 Falbana o długości 1,5 m rozwijana ręcznie

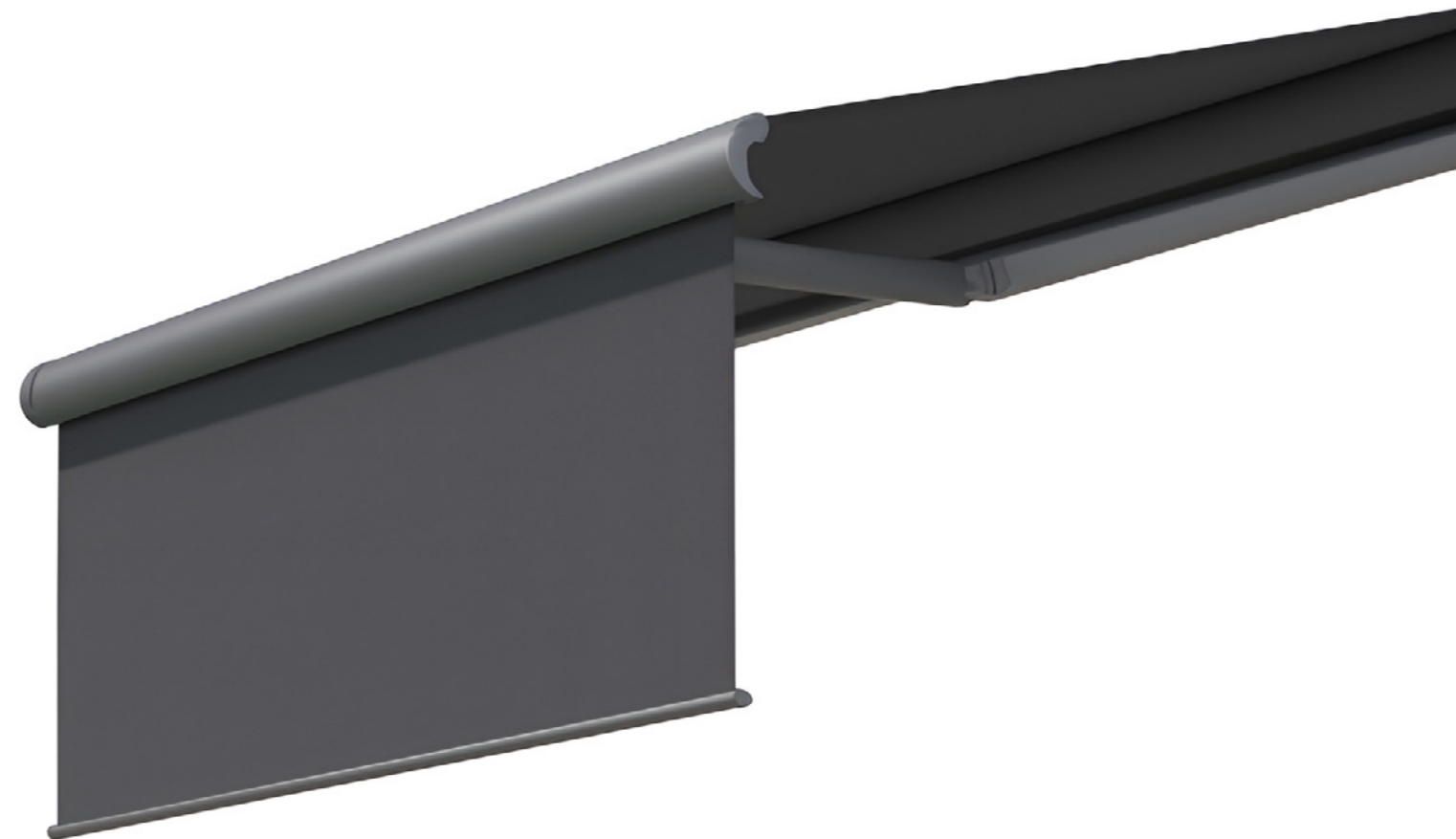

DELUXE PLUS AUTOMATIC + LED

400×300



SZARY  
SKU 008238

450×300



SZARY  
SKU 008239

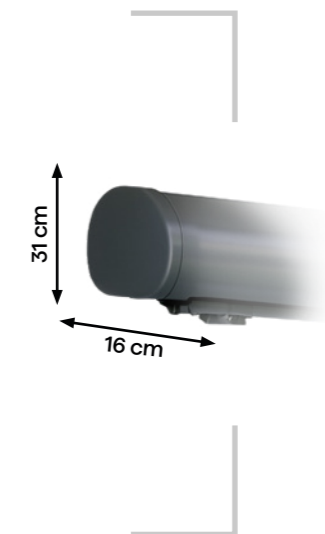

# PRIME

odporność na wiatr  
klasa 2

Seria Prime została stworzona z myślą o nowoczesnej architekturze, precyzyjnie wykonanych detalach i wysokiej funkcjonalności.

Matowy odcień szarości współgra z aktualnymi trendami, a wbudowane oświetlenie LED buduje klimat po zmroku.

Wzmocnione ramiona zapewniają stabilność i trwałość markizy, a szczelna listwa przednia dodatkowo chroni tkaninę przed wilgocią. To rozwiązanie dla tych, którzy stawiają na funkcjonalność, ale nie chcą rezygnować z estetyki.

++ Wzmocnione ramiona

Tkanina premium: ochrona UV i przed deszczem

Aluminiowa konstrukcja

Szczelna przednia listwa chroniąca tkaninę

Oświetlenie LED budujące nastrój



PRIME AUTOMATIC + LED

400x300



SZARO-BIAŁY  
SKU 008230



BEŻOWY  
SKU 008231

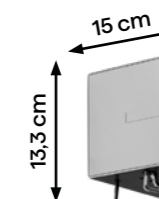

450x300



SZARO-BIAŁY  
SKU 008232



BEŻOWY  
SKU 008233

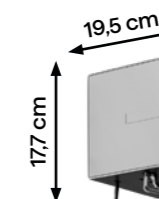

500x300



SZARO-BIAŁY  
SKU 008234



BEŻOWY  
SKU 008235

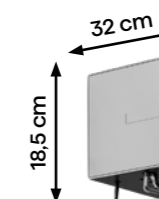

# PODSUMOWANIE

	Classic	Premium	Premium Automatic	Deluxe Automatic	Deluxe Automatic + LED	Deluxe Plus	Prime
<b>Tkanina</b>	280 g/m <sup>2</sup> z powłoką PU	280 g/m <sup>2</sup> z powłoką PU	280 g/m <sup>2</sup> z powłoką PU	280 g/m <sup>2</sup> z powłoką PU	280 g/m <sup>2</sup> z powłoką PU	280 g/m <sup>2</sup> z powłoką PU	280 g/m <sup>2</sup> z powłoką PU
<b>Regulacja kąta nachylenia</b>	0-45°	0-45°	0-45°	0-45°	0-45°	5-25°	5-25°
<b>Sterowanie</b>	Manualne przy pomocy korby	Manualne przy pomocy korby	Napęd elektryczny	Napęd elektryczny	Napęd elektryczny	Silnik o podwójnym zastosowaniu: automatycznym i manualnym	Silnik o podwójnym zastosowaniu: automatycznym i manualnym
<b>Kaseta</b>	Brak	Półkaseta	Półkaseta	Półkaseta	Pełna	Pełna	Pełna
<b>Wykończenie</b>	Falbanka	Gładkie	Gładkie	Brak	Brak	Dodatkowa roleta rozwijana na 1,5 m w dół	Kaseta
<b>Materiały</b>	Stal + aluminium	Stal + aluminium	Stal + aluminium	Stal + aluminium	Stal + aluminium	Aluminium	Aluminium
<b>LED</b>	Brak	Brak	Brak	Brak	Tak	Tak	Tak
<b>Odporność na wiatr</b>	Klasa 1	Klasa 1	Klasa 1	Klasa 2	Klasa 2	Klasa 2	Klasa 2
<b>Dostępne wymiary</b>	300×250 cm 400×300 cm 450×300 cm 500×300 cm	400×300 cm 450×300 cm	400×300 cm 450×300 cm 500×300 cm	400×300 cm 450×300 cm 500×300 cm	400×300 cm 450×300 cm 500×300 cm	400×300 cm 450×300 cm	400×300 cm 450×300 cm 500×300 cm
<b>Waga produktu</b>	21 kg / 30 kg / 25 kg / 45 kg	45 kg / 49 kg	48,6 kg / 52 kg / 55,5 kg	73 kg / 82 kg / 92,5 kg	73 kg / 82 kg / 92,5 kg	77 kg / 88 kg	72 kg / 81 kg / 90 kg
<b>Czujnik wiatru i słońca</b>	Brak	Brak	Brak, możliwość dokupienia	W zestawie	W zestawie	W zestawie	W zestawie

**GUTTROOF**